



 **BRITA**

Gebrauchsanleitung

Istruzioni per l'uso

Mode d'emploi

Manual de instrucciones

Gebruiksaanwijzing

Instruction for use

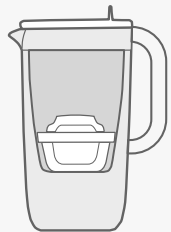

Gebrauchsanleitung

Istruzioni per l'uso

Mode d'emploi

Manual de instrucciones

Gebruiksaanwijzing

Instruction for use

Gebrauchsanleitung

Istruzioni per l'uso

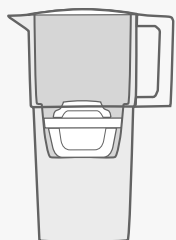

- IT**
1. Indicatore di sostituzione del filtro
 2. Coperchio
 3. Filtro per l'acqua MAXTRA PRO Limescale Expert
 4. Imbuto
 5. Caraffa/Serbatoio
 6. Guarnizione in silicone
 7. Dispenser

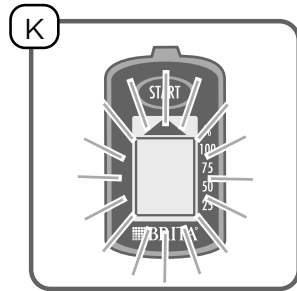
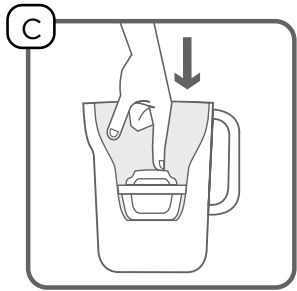
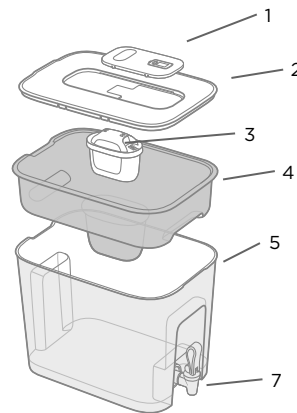
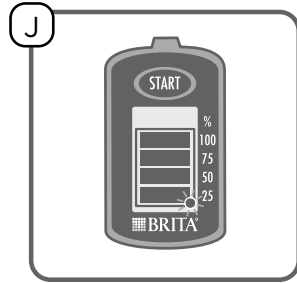
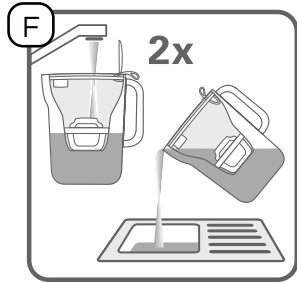
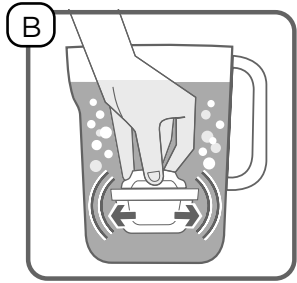
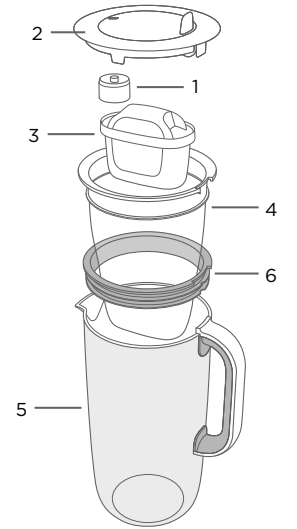
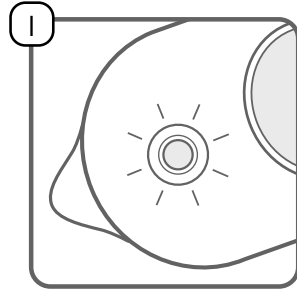
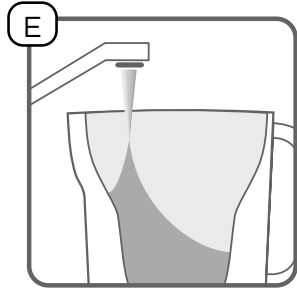
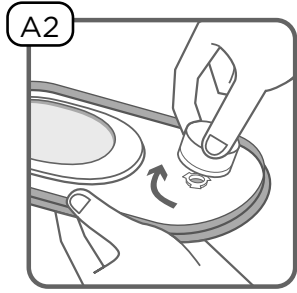
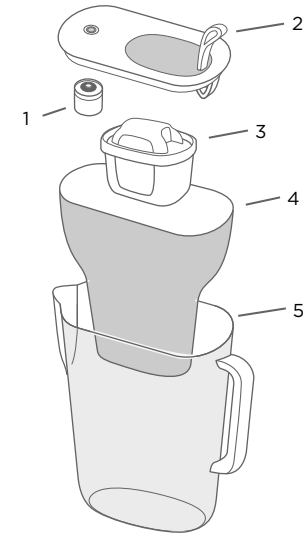
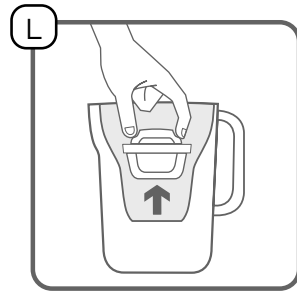
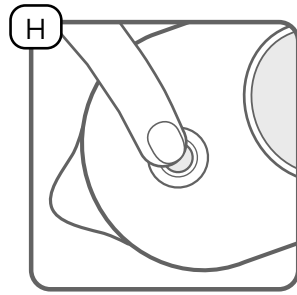
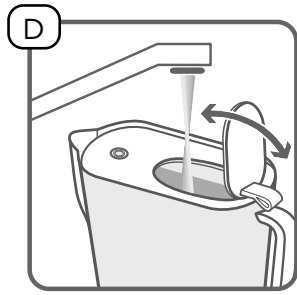
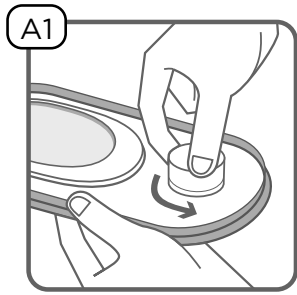

Ciao e grazie per aver scelto BRITA.

Acqua filtrata BRITA: per te, la tua famiglia e l'ambiente!
Goditi i vantaggi che offre questo nuovo prodotto!



Tutta la nostra esperienza di specialisti racchiusa nei filtri MAXTRA PRO: la **maglia ultrafine** cattura le microparticelle presenti all'interno delle vecchie tubature e la **maglia filtrante aggiuntiva ad elevate prestazioni** trattiene anche le particelle più fini* ($\geq 30 \mu\text{m}$) dall'acqua di rubinetto.

Potenti granuli a scambio ionico

- Il filtro per l'acqua MAXTRA PRO Limescale Expert è più efficace del 50% nel ridurre il calcare rispetto al filtro per l'acqua MAXTRA PRO ALL-IN-1
- per acqua più dolce, per proteggere i tuoi apparecchi*
- per la riduzione di metalli come piombo e rame

I microgranuli di carbone attivo naturale da gusci di noci di cocco

- riducono le sostanze che alterano odore e sapore, come il cloro
- offrono acqua filtrata dall'ottimo sapore*

La durata massima di un filtro per l'acqua MAXTRA PRO è di 150 litri o 4 settimane.

Prestazioni ottimali del filtro



Filtrare solo acqua di rubinetto fredda.

Utilizzare i filtri per l'acqua BRITA solo con acqua di rubinetto proveniente da impianti di trattamento dell'acqua pubblici, in quanto solo così è possibile soddisfare i requisiti di legge in materia di qualità dell'acqua potabile.

Importante: conservare l'acqua filtrata in un luogo fresco e consumarla entro 24 ore.

Le raccomandazioni ufficiali in merito all'ebollizione dell'acqua di rubinetto valgono anche per l'acqua filtrata BRITA. La regola è: prima filtrare e poi bollire!

Se questa raccomandazione non è più applicabile, pulire con cura la caraffa e inserire un nuovo filtro per l'acqua.

Per alcuni gruppi di persone (ad esempio persone con sistema immunitario compromesso e bambini piccoli) è generalmente consigliato bollire l'acqua di rubinetto.

Massima qualità e igiene

Oltre 50 anni di esperienza si traducono in:

- ✓ Innovazione
- ✓ Massima qualità

Per soddisfare i nostri elevati standard qualitativi, vengono condotti rigorosi controlli di qualità interni ed esterni.

Ciascun filtro per l'acqua MAXTRA PRO viene sottoposto a un trattamento igienico con vapore bollente durante la produzione e viene poi confezionato in una pellicola protettiva. (Nota: il filtro per l'acqua potrebbe essere umido a causa della condensa dovuta al trattamento a vapore).

Il materiale filtrante del filtro per l'acqua MAXTRA PRO viene sottoposto a un trattamento speciale con argento per esigenze di igiene.

Una minima quantità di argento potrebbe essere dispersa nell'acqua. Questo è in linea con le raccomandazioni dell'Organizzazione Mondiale della Sanità (OMS).

BRITA raccomanda di sostituire regolarmente il filtro per l'acqua. Seguire le procedure di pulizia raccomandate e i suggerimenti per la preparazione del filtro (capitoli 1 - 7).

La caraffa deve essere pulita regolarmente.

Nota

Se la caraffa non viene utilizzata per un periodo prolungato, rimuovere il filtro per l'acqua, svuotare la caraffa e riposizionare il filtro per l'acqua nell'imbutto vuoto.

Consultare il capitolo 7 "Sostituzione del filtro per l'acqua MAXTRA PRO".

Funzionamento molto semplice

1 Pulire prima del primo uso e ogni volta che si sostituisce il filtro

Per ottenere i migliori risultati di pulizia, capovolgere l'imbutto BRITA PerfectFit e sciacquare il meccanismo BRITA PerfectFit con acqua di rubinetto per alcuni secondi (eccetto BRITA Flow).

Pulire la caraffa prima del primo utilizzo e al momento di sostituire il filtro per l'acqua. L'imbutto e la caraffa sono lavabili in lavastoviglie (max. 50 °C) o possono essere lavati a mano. Lavare BRITA Flow solo a mano con acqua fredda o tiepida.

Caraffa in vetro: In generale, gli anelli della guarnizione della caraffa in vetro sono lavabili in lavastoviglie, ma si consiglia comunque di lavarli a mano. Nel primo caso, potrebbe verificarsi un certo livello di discolorazione. Asciugarla con cura prima di reinserire l'imbutto.

Coperchio con BRITA Smart Light (A1) + (A2)

Rimuovere la BRITA Smart Light prima di procedere con la pulizia del coperchio (ruotare in senso antiorario (x)).

La BRITA Smart Light non deve essere lavata in lavastoviglie.

Rimuovere la BRITA Smart Light e pulirla a mano con un panno morbido e umido.

Coperchio con BRITA Memo non rimovibile (J)

Pulire il coperchio a mano, in quanto non è lavabile in lavastoviglie.

2 Preparazione del filtro per l'acqua MAXTRA PRO (B)

Riempire la caraffa pulita con acqua fredda.

Immergere il filtro per l'acqua e agitare leggermente per eliminare l'aria in eccesso. Rimuovere il filtro per l'acqua e gettare via l'acqua dalla caraffa.

3 Inserimento del filtro per l'acqua MAXTRA PRO (C)

Il sistema PerfectFit di BRITA è stato sviluppato per creare un'aderenza e una tenuta perfette tra il filtro per l'acqua MAXTRA PRO e l'imbuto.

Inserire l'imbuto nella caraffa, quindi inserire il filtro per l'acqua saldamente nell'imbuto. Se l'acqua non passa, spingere il filtro per l'acqua più in basso.

BRITA può garantire una filtrazione eccellente solo nel caso di utilizzo di filtri per l'acqua MAXTRA PRO BRITA.

Il sistema BRITA PerfectFit non è incluso in BRITA Flow.

4 Riempimento della caraffa filtrante BRITA (D) (E)

Mentre scorre nell'imbuto, l'acqua viene filtrata automaticamente e raggiunge la caraffa.

La modalità di riempimento della caraffa dipende dal modello e dal tipo di coperchio.

5 Attivazione del filtro per l'acqua MAXTRA PRO (F)

Per ottenere gusto e prestazioni ottimali, prima di bere l'acqua di rubinetto farne scorrere una quantità pari a due imbuto attraverso il filtro.

Per aderire all'impegno di BRITA nei confronti dell'ambiente, è possibile utilizzare quest'acqua filtrata per innaffiare le piante, ad esempio.

6 Impostazione dell'indicatore di sostituzione del filtro per l'acqua

Che comodità! La caraffa filtrante BRITA segnala quando occorre un nuovo filtro per l'acqua.

A tale scopo, sono disponibili vari indicatori di sostituzione nel coperchio:

BRITA Smart Light **G** **H** **I**

Il suo sensore intelligente non solo misura il tempo trascorso dall'ultima sostituzione del filtro per l'acqua, ma registra anche il volume dell'acqua filtrata.

Prima di utilizzare la caraffa per la prima volta (e dopo ogni sostituzione del filtro per l'acqua), premere il pulsante di azzeramento della BRITA Smart Light per circa 5-10 secondi fino a quando l'indicatore LED lampeggia tre volte in verde.

La caraffa è ora pronta per l'uso.

La luce lampeggiante indica quando è necessario sostituire il filtro:

Verde: il filtro per l'acqua filtra in modo ottimale.

Giallo: a breve sarà necessario sostituire il filtro per l'acqua. Meglio acquistarne uno nuovo.

Rosso: sostituire il filtro per l'acqua.

È possibile controllare lo stato del filtro in qualsiasi momento premendo brevemente la BRITA Smart Light.

BRITA Memo **J** **K**

Rimuovere la pellicola protettiva prima di utilizzare BRITA Memo per la prima volta.

Dopo aver attivato il filtro per l'acqua, basta tenere premuto il tasto "START" sul coperchio fino a quando sul display appaiono quattro barre che lampeggiano due volte.

Il punto lampeggiante in basso a destra del display indica: "Memo in funzione".

Se il display vuoto lampeggia, è necessario sostituire il filtro per l'acqua.

7 Sostituzione del filtro per l'acqua MAXTRA PRO **L**

Basta rimuovere il filtro per l'acqua e seguire i passaggi da 1 a 6 delle istruzioni.

Informazioni importanti



Non mettere mai la caraffa filtrante BRITA e il filtro per l'acqua MAXTRA PRO sotto la luce diretta del sole e tenerli lontano da elementi riscaldanti (ad es. bollitori o forni convenzionali). È preferibile conservarli in un luogo scuro, fresco e asciutto (e conservare i filtri per l'acqua nuovi nella loro confezione originale). Tenere la BRITA Smart Light fuori dalla portata dei bambini (rischio di ingestione).

Sensibilità al potassio

All'inizio la filtrazione causa un leggero aumento del contenuto di potassio nell'acqua. Si tratta di un fenomeno innocuo: un litro di acqua filtrata BRITA contiene una quantità di potassio inferiore a quella contenuta, ad es., in una mela.

Prima di utilizzare un filtro per l'acqua BRITA, consultare il medico se si soffre di malattie renali o se si deve seguire una dieta speciale a basso contenuto di potassio.

Tracce naturali

I microgranuli di carbone attivo BRITA sono di origine naturale e quindi possono verificarsi variazioni naturali.

Nell'acqua filtrata può penetrare una piccola quantità di particelle di carbone, visibili come particelle nere.

Queste particelle non sono dannose per la salute in quanto, se ingerite, passano attraverso il corpo inalterate.

Se si notano particelle di carbone nell'acqua filtrata, BRITA consiglia di risciacquare il filtro per l'acqua finché tali particelle non saranno più visibili.

Smaltimento e ricambi

BRITA Smart Light e BRITA Memo utilizzano batterie (vita utile circa 5 anni).

Al termine della sua vita utile, rimuovere l'indicatore di sostituzione e smaltirlo adeguatamente in conformità alle norme di legge.



BRITA Smart Light

Ruotare in senso antiorario e rimuovere dal coperchio.

BRITA Memo

Sollevarlo con un cacciavite (rimuovere solo ai fini dello smaltimento).

Caraffa filtrante BRITA e filtro per l'acqua

Smaltirli secondo le normative locali.

Per noi la sostenibilità è importante

Saremo lieti di fornire parti di ricambio per prolungare il ciclo di vita dei nostri prodotti.

Per qualsiasi domanda sulle parti di ricambio, contattare il servizio clienti BRITA o il distributore locale.

Esclusione di responsabilità

Desideriamo sottolineare che BRITA non si assume alcuna responsabilità nel caso in cui le informazioni contenute nelle istruzioni per l'uso non vengano rispettate.

Altre domande?

Visita brita.net

* Questo sistema filtrante è testato per piombo, rame, cloro e durezza da carbonati conformemente alle norme DIN EN 17093:2018 esclusa parte 6.2.3.



Apparecchiature per il trattamento di acque potabili.

I filtri originali BRITA contengono una miscela di resine a scambio ionico e carbone attivo, la cui compatibilità alimentare è comprovata. Le resine a scambio ionico riducono, se presenti nell'acqua di rubinetto, alcuni metalli come piombo e rame, nonché la durezza temporanea dell'acqua, quando presente in quantità rilevante nell'acqua utilizzata per la filtrazione e pertanto impediscono la formazione di depositi di calcare. Il carbone attivo riduce, ad esempio, il cloro e i suoi composti che alterano il gusto - se queste sostanze sono presenti nell'acqua di rubinetto. La maglia filtrante nel corpo della cartuccia riduce le particelle $\geq 30 \mu\text{m}$. Prestazioni dei filtri durante il ciclo di vita secondo procedure di verifica conformi agli standard internazionali:

Parametro	Potenza di riduzione minima	Standard
Rame	> 95%	EN 17093:2018
Piombo	> 95%	EN 17093:2018
Durezza da carbonati	$\geq 95\%$	EN 17093:2018
Cloro libero	> 90%	EN 17093:2018
Particelle $\geq 30 \mu\text{m}$	> 95%	NSF/ANSI 42-2021 Classe V

Il filtro può essere utilizzato per quattro settimane o filtrare fino a 150 litri d'acqua.

La caraffa filtrante BRITA può essere utilizzata solo con acqua potabile che soddisfa i requisiti delle normative vigenti sulla qualità dell'acqua destinata al consumo umano.

Attenzione questa apparecchiatura necessita di una regolare manutenzione periodica al fine di garantire i requisiti di potabilità dell'acqua potabile trattata ed il mantenimento dei miglioramenti come dichiarati dal produttore.

Il prodotto e tutti i materiali a contatto con l'acqua sono conformi al decreto ministeriale del 6 aprile 2004, n. 174, al decreto legislativo n. 18 del 2023, al regolamento (CE) n. 1935/2004 nonché alle finalità specifiche cui l'apparecchiatura è destinata, come specificate sia sulla confezione sia nel presente manuale. Se il prodotto è dotato di un indicatore elettronico, questo è conforme alla direttiva 2014/30/EU.

L'acqua filtrata ottenuta dal trattamento applicato può differire dai valori indicati nell'Allegato I parte A, B e C del decreto legislativo n. 18 del 2023: In particolare, per i parametri indicatori Parte C

- Ammonio
- Concentrazione degli ioni idrogeno (pH)
- Durezza

Le prestazioni del prodotto nella località di applicazione possono differire dalle suddette prestazioni in conformità agli standard di riferimento a causa della composizione dell'acqua locale. Il filtro rilascia nell'acqua le seguenti sostanze

- Argento
- Ammonio
- Potassio
- Fosfati

È dimostrato scientificamente che la modifica di questi parametri mediante il filtro non ha un impatto negativo sulla salute.

Riferimento: <http://www.efsa.europa.eu/en/efsajournal/doc/2918.pdf>





BRITA ITALIA S.r.l

Via Zanica, 19K

I-24050 Grassobbio (BG)

Tel: +39 035 203 447

Numero Verde: 800 913 716

Fax: +39 035 199 62 232

